





Зажимы кабельные и ЭМС

Таблица 1 – Основные технические характеристики.

					
	Зажим кабельный, 6-14 мм	Зажим кабельный, 12-18 мм	Зажим кабельный, 18-22 мм	Зажим ЭМС, 4-15 мм	Зажим ЭМС, 10-20 мм
Назначение	Для фиксации вводимого в электрический шкаф кабеля, снабжены диэлектрической пластиной			Обеспечивают соединение экрана кабеля с общей шиной	
Диаметр кабеля, мм	6-14	12-18	18-22	4-15	10-20
Размер под ключ	10			-	
Климатическое исполнение	УЗ, ТЗ				
Условия эксплуатации, °С	От минус 50 до плюс 60				
Изоляционный материал	Композиция полиамида Армамид ПА СВ 20-ЗАПМ			-	
Материал скоб	Листовая сталь				
Поверхность	Изделия из металла, кроме внутренних скоб ЭМС-зажимов, покрыты цинком. Внутренние скобы ЭМС-зажимов покрыты оловом, для обеспечения требований по допустимости контактов металлов в изделиях по ГОСТ 9.005-72. Толщина покрытий, соответствует условиям эксплуатации металлов предъявляемых по ГОСТ 15150-69.				
Категория стойкости к горению	ПВ-0			-	
Аналоги:					
Weidmüller	-	-	-	KLBU CO 2	KLBU CO 3
Rittal	DK 707.7000	DK 7078.000	DK 709.7000	SZ 2388.150	SZ 2388.200
Provento	CL 12	CL 18	CL 22	CL 15 EMC	CL 20 EMC
DKC	R5CABF14	R5CABF18	R5CABF18	-	-
PHOENIX CONTACT	WCC 14	WCC 18	WCC 22	SK 20	

ГАБАРИТНЫЕ И УСТАНОВОЧНЫЕ РАЗМЕРЫ, МАССА

Зажим кабельный

ЭМС-зажим



Таблица 2 – Габаритные размеры, массы и количество зажимов кабельных в упаковке

	В, мм	H _{min} , мм	H _{max} , мм	Масса, кг	Количество зажимов в упаковке, шт
Кабельный зажим 6-14 мм	20	50	58	0,037	50
Кабельный зажим 12-18 мм	22	55	61	0,04	45
Кабельный зажим 18-22 мм	26	63	67	0,043	35

Таблица 3 – Габаритные размеры, массы и количество зажимов ЭМС в упаковке

	L, мм	В, мм	H, мм	Масса, кг	Количество зажимов в упаковке, шт
ЭМС-зажим 4-15 мм	18	21	41,8	0,02	70
ЭМС-зажим 10-20 мм	25	23	45	0,04	45

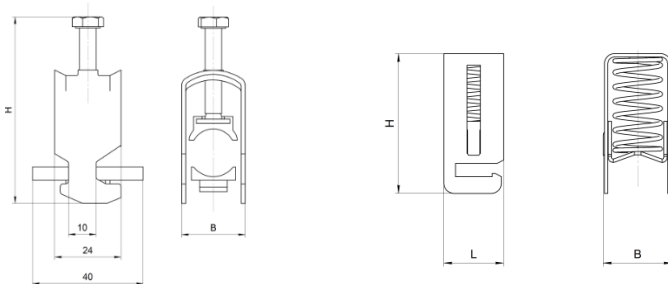
*Поставка зажимов осуществляется кратно количеству зажимов в упаковке

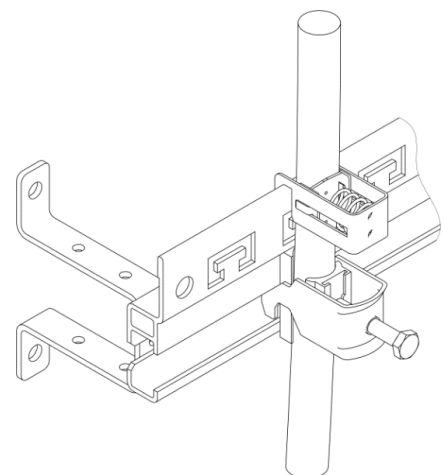

ИНФОРМАЦИЯ ДЛЯ ЗАКАЗА

Для оформления заявки необходимо указать: вид зажима, диаметр кабеля, климатическое исполнение.

Пример заказа зажима: Зажим кабельный, диаметр кабеля 18-22 мм, климатическое исполнение – УЗ:
Зажим кабельный, 18-22, УЗ.